

NEW ADAJA Nº2

MODELO



MODELO NEW ADAJA N°2



TARIFA EN PUNTOS

CONCEPTO	SERIES				MEDIDAS
	PROMOCIÓN	1	2	3	
Sillón relax mecanismo manual	133	145	157	174	72 x 105 x 85
SUPLEMENTOS Y OPCIONES					
Mecanismo palanca		18			
Mecanismo eléctrico		48			
Mecanismo eléctrico + Power lift		104			
Mecanismo eléctrico 2 motores + Power lift		168			

Estructura: Madera de pino.
 Respaldo: Fibra hueca siliconada.
 Asiento: Goma de poliuretano.
 Patas: Acero.
 Desenfundable: Asiento y respaldo.

NAVIA

MODELO



MODELO NAVIA



SILLÓN RELAX

SILLÓN

TARIFA EN PUNTOS

CONCEPTO	SERIES				MEDIDAS
	PROMOCIÓN	1	2	3	
Sillón relax mecanismo palanca	178	193	208	234	78 x 105 x 100
SUPLEMENTOS Y OPCIONES					
Mecanismo eléctrico		48			
Mecanismo eléctrico + Power lift		104			
Mecanismo eléctrico 2 motores + Power lift		168			
Sistema rueda desplazamiento		38			

Estructura: Madera de pino con respaldo en M.D.F.
 Respaldo: Fibra siliconada de gran calidad.
 Asiento: Goma de poliuretano 28 kg.
 Patas: Madera de pino.
 Desenfundable: Asiento y respaldo.

GENIL

MODELO



MODELO GENIL

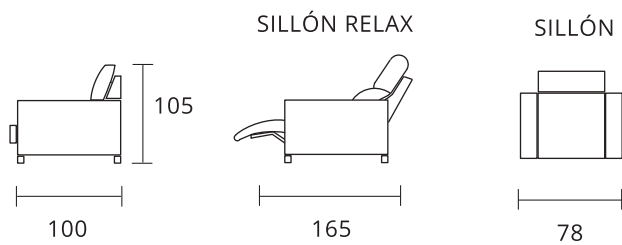

TARIFA EN PUNTOS

CONCEPTO	SERIES				MEDIDAS
	PROMOCIÓN	1	2	3	
Sillón relax mecanismo manual	152	167	182	208	78 x 105 x 100
SUPLEMENTOS Y OPCIONES					
Mecanismo palanca		18			
Mecanismo eléctrico		48			
Mecanismo eléctrico + Power lift		104			
Mecanismo eléctrico 2 motores + Power lift		168			

Estructura: Madera de pino con respaldo en M.D.F.
 Respaldo: Fibra siliconada de gran calidad.
 Asiento: Goma de poliuretano 28 kg.
 Patas: Madera de pino.
 Desenfundable: Asiento y respaldo.



ÁGATA

MODELO



MODELO ÁGATA

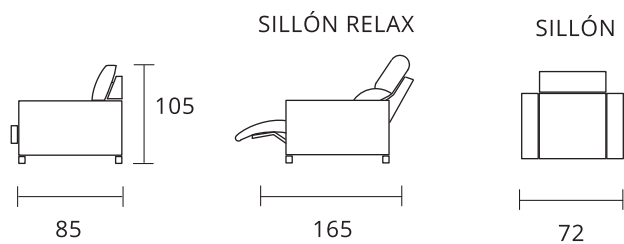

TARIFA EN PUNTOS

CONCEPTO	SERIES			MEDIDAS	
	PROMOCIÓN	1	2		3
Sillón relax mecanismo manual	154	162	171	190	72 x 105 x 85

Estructura: Madera de pino.
 Respaldo: Fibra hueca siliconada.
 Goma Asiento: Poliuretano 28 kg.
 Patas: Acero.
 Desenfundable: Asiento y respaldo.



ARGA

MODELO



MODELO **ARGA**

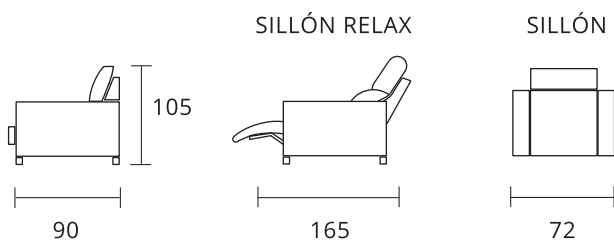

SILLÓN RELAX

SILLÓN

TARIFA EN PUNTOS

CONCEPTO	SERIES			MEDIDAS	
	PROMOCIÓN	1	2		3
Sillón relax mecanismo manual	148	163	176	201	72 x 105 x 90
SUPLEMENTOS Y OPCIONES					
Mecanismo palanca		18			
Mecanismo eléctrico		48			
Mecanismo eléctrico + Power lift		104			
Mecanismo eléctrico 2 motores + Power lift		168			

Estructura: Madera de pino.
 Respaldo: Goma s/suave.
 Asiento: Goma de poliuretano 28 kg.
 Patas: Madera lacadas.
 Desenfundable: Asiento y respaldo.



TURÍN

MODELO



MODELO TURÍN

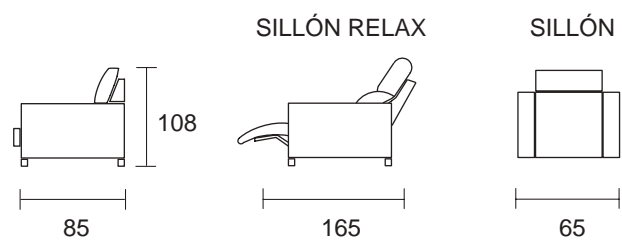

TARIFA EN PUNTOS

CONCEPTO	SERIES				MEDIDAS
	PROMOCIÓN	1	2	3	
Sillón relax mecanismo manual	162	177	192	212	65 x 108 x 85
SUPLEMENTO Y OPCIONES					
Mecanismo palanca		18			
Mecanismo eléctrico		48			
Mecanismo eléctrico + powerlift		104			
Mecanismo eléctrico 2 motores + powerlift		168			

Estructura: Madera de pino.

Asiento: Goma de poliuretano.

Respaldo: Fibra hueca siliconada.

Patas: Madera.

Desenfundable: Asiento y respaldo.



MÓNACO

MODELO



MODELO MÓNACO

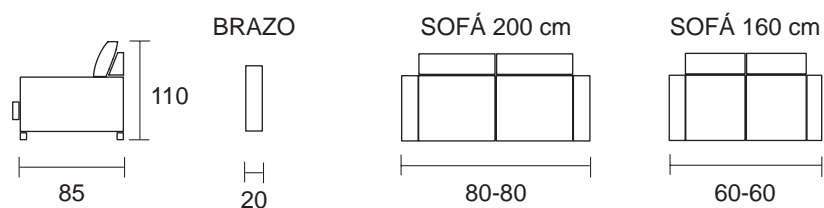

TARIFA EN PUNTOS

CONCEPTO	SERIES			MEDIDAS
	PROMOCIÓN	1	2	
Sofá 200 cm	245	275	313	200 x 110 x 85
Sofá 160 cm	229	257	295	160 x 110 x 85

Estructura: Madera de pino.
 Goma asiento: Goma 28 Kg.
 Respaldo: Fibra siliconada.
 Patas: Madera.
 Asientos y respaldos fijos.
 Desenfundable: Asientos y respaldos.



TOPACIO

MODELO



MODELO TOPACIO

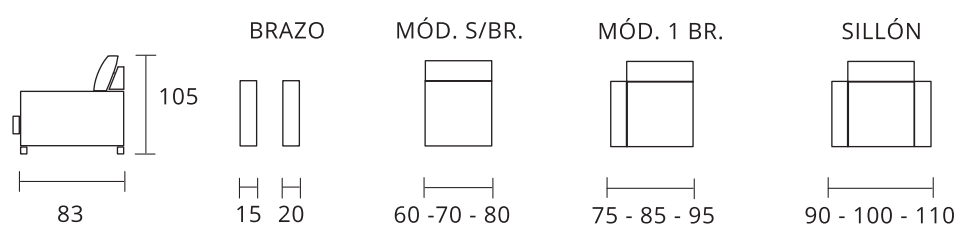

TARIFA EN PUNTOS

CONCEPTO	SERIES				MEDIDAS
	PROMOCIÓN	1	2	3	
Módulo 75 relax c/brazo	219	229	241	265	75 x 105 x 83
Módulo 85 relax c/brazo	230	240	252	276	85 x 105 x 83
Módulo 95 relax c/brazo	236	246	258	282	95 x 105 x 83
Módulo 60 s/brazo	120	127	136	157	60 x 105 x 83
Módulo 70 s/brazo	120	127	136	157	70 x 105 x 83
Módulo 80 s/brazo	120	127	136	157	80 x 105 x 83
Brazo módulo	35	38	41	44	15 cm

Estructura: Madera de pino.
 Goma asiento y brazo: densidad 30 kg
 Respaldo: goma supersuave
 Relax reclinable
 Patas: madera
 Desenfundables: asientos y respaldos.



IBIZA

MODELO



MODELO IBIZA

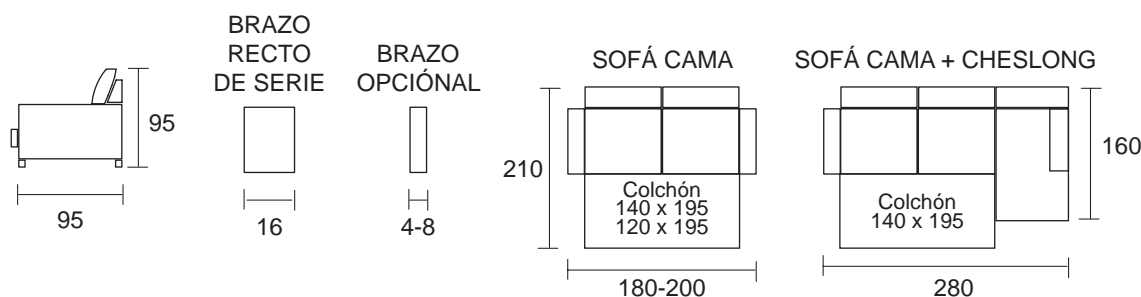

TARIFA EN PUNTOS

CONCEPTO	SERIES			MEDIDAS
	PROMOCIÓN	1	2	
SOFÁ CAMA 3PL. (2X80) 200 CM./ (2X75) 180 CM	345	385	425	200X95X95
SOFÁ 3PL. FIJO (2X75) 185 CM	240	275	300	185X100X85
SOFÁ 2PL. FIJO (2X55) 145 CM	196	231	256	145X100X85
COMP. CHESLONGUE + 3PL. CAMA	538	618	650	280X95X160
INCR. OPCIÓN CHESLONGUE ARCÓN		37		
INCR. COLCHÓN HR 18 (MOD. SUELI)		34		
INCR. OPCIÓN BRAZOS SIESTA 20 CM		21		20 CM
INCR. OPCIÓN BRAZOS SIESTA ARCÓN		60		28 CM
OPCIÓN BRAZO 8 CM Y 4 CM		SIN INCREMENTO		

Estructura: Madera de pino.

Goma asiento: 28 Kg.

Respaldo: Fibra siliconada.

Patas: PVC.

Colchón: HR Grosor 11 cm.

Desenfundable: Asientos y respaldos.



NÁCAR
MODELO



NÁCAR



MODELO NÁCAR

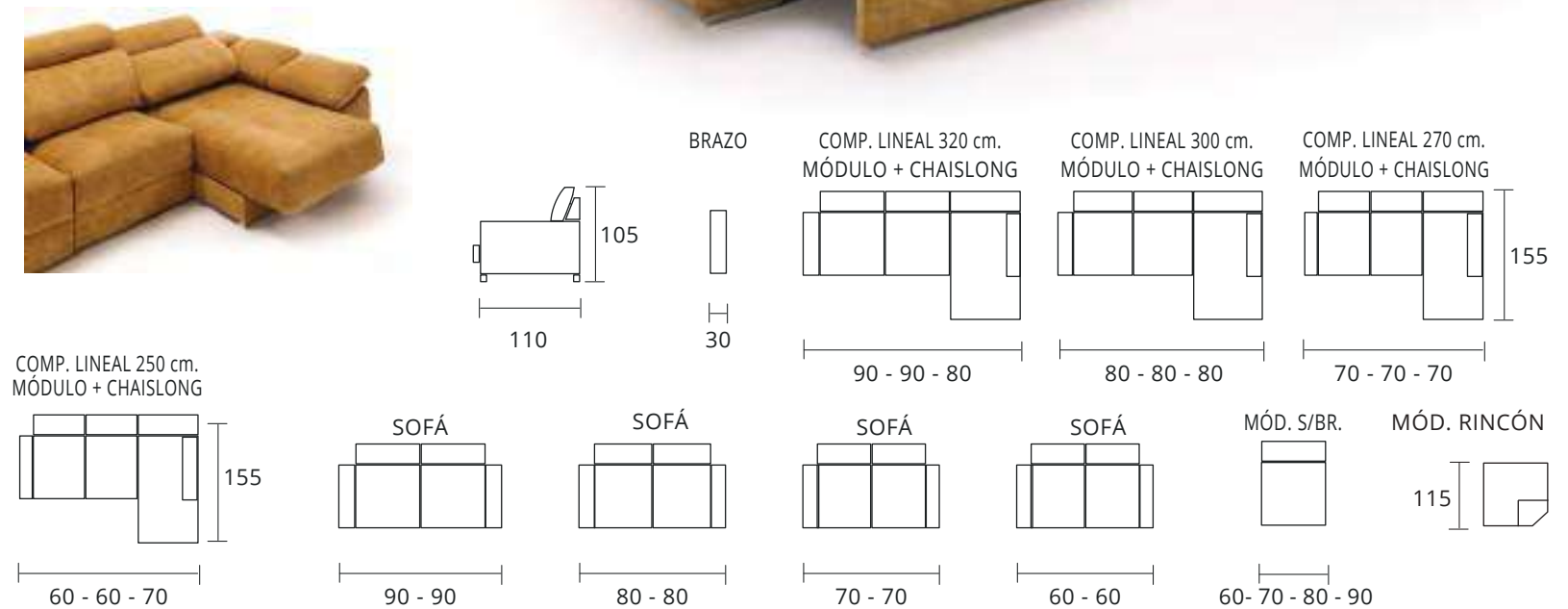

TARIFA EN PUNTOS

CONCEPTO	SERIES		MEDIDAS	
	PROMOCIÓN	1		2
Composición lineal 320 cm. (sentada 90 cm.)	545	587	637	320 x 105 x 155
Composición lineal 300 cm. (sentada 80 cm.)	520	553	603	300 x 105 x 155
Composición lineal 270 cm. (sentada 70 cm.)	520	553	603	270 x 105 x 155
Composición lineal 250 cm. (sentada 60 cm.)	520	553	603	250 x 105 x 155
Sofá 240 cm. (sentada 90 cm.)	346	371	408	240 x 105 x 110
Sofá 220 cm. (sentada 80 cm.)	321	346	383	220 x 105 x 110
Sofá 200 cm. (sentada 70 cm.)	321	346	383	200 x 105 x 110
Sofá 180 cm. (sentada 60 cm.)	321	346	383	180 x 105 x 110
Módulo sin brazo 60-70-80-90 cm.	150	158	171	60-70-80-90
Módulo rincón 115 x 115 cm.	320	345	370	115 x 115
Brazo sofá		42		30 cm.
Incremento brazo sofá arcón		37		
Incremento brazo chais. pouff - 2 arcones		62		
Incremento chais. mod. Rubí arcón y extraíble		62		
Opción chais. Motor		62		
Opción brazo fijo de 20 cm.				

Estructura: Madera de pino.
 Goma asiento: 30 kg.
 Respaldo: 100% fibra siliconada.
 Patas: Metálicas.
 Asientos: Extraíbles y respaldos reclinables.
 Desfundables: Asientos y respaldos.

TURQUESA

MODELO



TURQUESA

MODELO

MODELO TURQUESA



BRAZO DE SERIE
EXTRAIBLE
ARCÓN

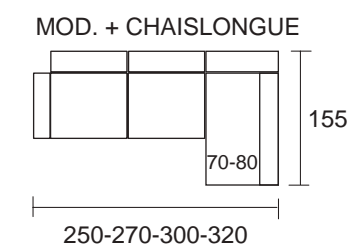
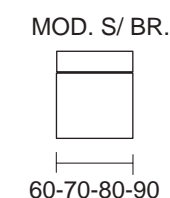
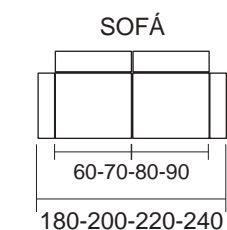
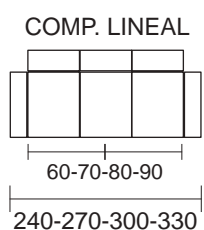
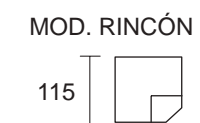
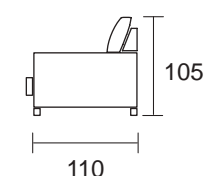

TARIFA EN PUNTOS

CONCEPTO	SERIES		MEDIDAS	
	PROMOCIÓN	1		2
Comp.Ches 320 cm brazo sofá arcón y extraíble (sentada 90 cm)	604	646	700	320X105X155
Comp.Ches 300 cm brazo sofá arcón y extraíble (sentada 80 cm)	579	613	663	300X105X155
Comp.Ches 270 cm brazo sofá arcón y extraíble (sentada 70 cm)	579	613	663	270X105X155
Comp.Ches 250 cm brazo sofá arcón y extraíble (sentada 60 cm)	579	613	663	250X105X155
Comp. Lineal 260cm brazos sofás arcón y extraíble (sentada 100 cm)	579	613	663	260X105X110
Comp. Lineal 330cm brazos arcón y extraíble (sentada 90 cm)	617	650	700	330X105X110
Comp. Lineal 3 asientos (240-270-300cm) brazos arcón y extraíble	579	613	663	___X105X110
Sofá 240 brazos arcón y extraíble. (Sentada 90 cm)	446	471	508	240X105X110
Sofá 220 brazos arcón y extraíble. (Sentada 80 cm)	421	446	483	220X105X110
Sofá 200 brazos arcón y extraíble. (Sentada 70 cm)	421	446	483	200X105X110
Sofá 180 brazos arcón y extraíble. (Sentada 60 cm)	421	446	483	180X105X110
Módulo 1plz. Sin brazo 90cm.	171	183	200	90X105X110
Módulo 1plz. Sin brazo 80-70-60cm.	158	171	188	___X105X113
Modulo rincón 115 x 115 cm	320	345	370	115X115
Incremento opción chais. mod.Rubí arcón y extraíble		62		
Incremento opción chais. motor		62		
Incremento opción brazo chais. pouff 2 arcones		62		30

Estructura: Madera de pino.
Goma asiento: 30 Kg.
Respaldo: 100% fibra siliconada.
Patas: Metálicas.
Asientos: Extraíbles y respaldos reclinables.
Desenfundable: Asientos y respaldos.

CELESTE

MODELO



CELESTE

MODELO



MODELO CELESTE

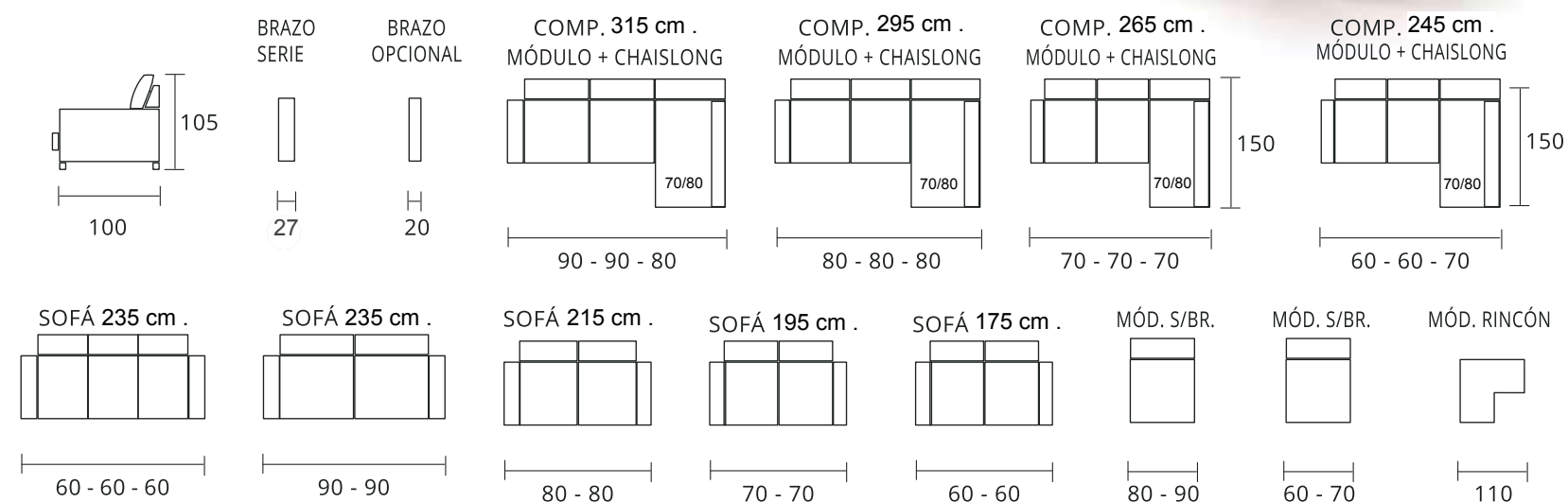

TARIFA EN PUNTOS

CONCEPTO	SERIES			MEDIDAS
	PROMOCIÓN	1	2	
Composición 315 cm. (sentada 90 cm.)	488	548	613	315 x 105 x 150
Composición 295 cm. (sentada 80 cm.)	468	525	596	295 x 105 x 150
Composición 265 cm. (sentada 70 cm.)	439	493	560	265 x 105 x 150
Composición 245 cm. (sentada 60 cm.)	439	493	560	245 x 105 x 150
Sofá 235 cm. (sentada 3 x 60 cm.)	363	398	456	235 x 105 x 100
Sofá 235 cm. (sentada 90 cm.)	290	334	388	235 x 105 x 100
Sofá 215 cm. (sentada 80 cm.)	268	310	360	215 x 105 x 100
Sofá 195 cm. (sentada 70 cm.)	268	310	360	195 x 105 x 100
Sofá 175 cm. (sentada 60 cm.)	268	310	360	175 x 105 x 100
Módulo sin brazo 80-90 cm.	165	179	196	80/90 x 105 x 100
Módulo sin brazo 60-70 cm.	155	167	182	60/70 x 105 x 100
Módulo rincón 110 x 110 cm.	250	265	290	110 x 110 x 100
Opción chaislongue arcón	37			
Brazo sofá de 27 de serie	42			
Brazo sofá de 20 (opcional)				
Opción brazo arcón y extraíble 27	45			
Opción brazo arcón 27 cm.	33			

Estructura: Madera de pino.
 Goma asiento: 30 kg.
 Respaldo: 100% fibra siliconada.
 Patas: Metálicas.
 Asientos: Extraíbles largos y respaldos reclinables.
 Desenfundables: Asientos y respaldos.



SOFÍA

MODELO



SOFÍA

MODELO

MODELO SOFÍA

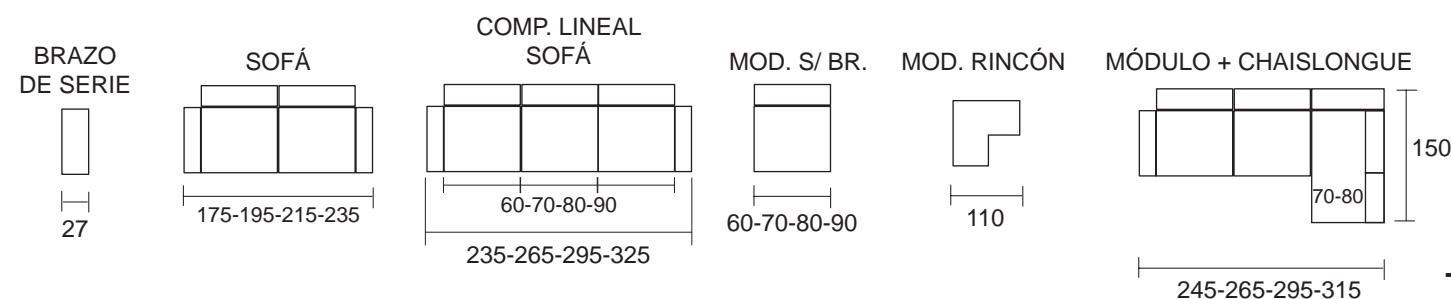
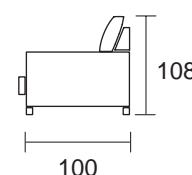

TARIFA EN PUNTOS

CONCEPTO	SERIES		MEDIDAS	
	PROMOCIÓN	1		2
Composición chaislongue 315 cm (sentada 90 cm)	520	584	653	315x108x150
Composición chaislongue 295 cm (sentada 80 cm)	499	560	635	295x108x150
Composición chaislongue 265 cm (sentada 70 cm)	468	526	597	265x108x150
Composición chaislongue 245 cm (sentada 60 cm)	468	526	597	245x108x150
Composición lineal 325 cm (sentada 90 cm)	520	584	653	325x108x100
Composición lineal 295 cm (sentada 80 cm)	499	560	635	295x108x100
Composición lineal 265 cm (sentada 70 cm)	468	526	597	265x108x100
Composición lineal 235 cm (sentada 60 cm)	468	526	597	235x108x100
Sofá 235 cm (sentada 90 cm)	309	356	414	235x108x100
Sofá 215 cm (sentada 80 cm)	286	330	384	215x108x100
Sofá 195 cm (sentada 70 cm)	286	330	384	195x108x100
Sofá 175 cm (sentada 60 cm)	286	330	384	175x108x100
Módulo 1pl. sin brazo (80-90 cm)	176	191	209	__x108x100
Módulo 1pl. sin brazo (60-70 cm)	165	178	194	__x108x100
Módulo rincón 110 x 110 cm	267	282	309	110x110
Incremento opción chais. mod Rubí arcón y extraíble		62		
Incremento opción chais. motor		62		
Opción brazo sofá fijo 20 cm		SIN INCREMENTO		
Opción brazo sofá arcón 27 cm		33		
Opción brazo arcón y extraíble 27 cm		45		

Observaciones: Para formar composiciones ches/lineal de más de 3 sentadas, añadir módulos sin brazo.

Estructura: Madera de pino.
 Goma asiento: 30 Kg.
 Respaldo: 100% fibra siliconada.
 Patas: Metálicas.
 Asientos: Extraíbles y respaldos reclinables.
 Desenfundable: Asientos y respaldos.

HADA
MODELO



HADA

MODELO

MODELO HADA

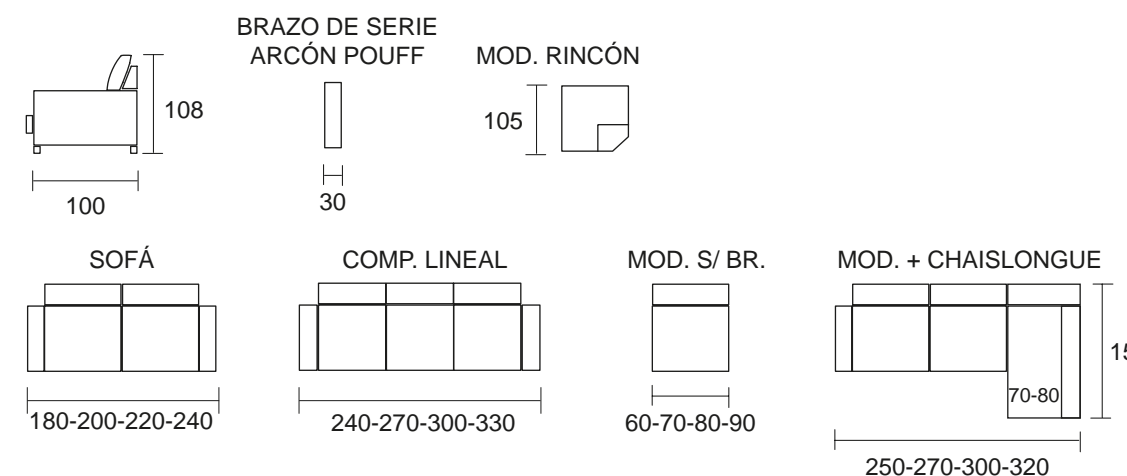

TARIFA EN PUNTOS

CONCEPTO	SERIES			MEDIDAS
	PROMOCIÓN	1	2	
Comp. Ches 320 cm brazo sofá arcón + pouff (sentada 90 cm)	565	625	705	320x108x150
Comp. Ches 300 cm brazo sofá arcón + pouff (sentada 80 cm)	538	596	669	300x108x150
Comp. Ches 270 cm brazo sofá arcón + pouff (sentada 70 cm)	538	596	669	270x108x150
Comp. Ches 250 cm brazo sofá arcón + pouff (sentada 60 cm)	538	596	669	250x108x150
Comp. Lineal 330 cm brazos sofá arcón + pouff (sentada 90 cm)	565	625	705	330x108x100
Comp. Lineal 300 cm brazos sofá arcón + pouff (sentada 80 cm)	538	596	669	300x108x100
Comp. Lineal 270 cm brazos sofá arcón + pouff (sentada 70 cm)	538	596	669	270x108x100
Comp. Lineal 240 cm brazos sofá arcón + pouff (sentada 60 cm)	538	596	669	240x108x100
Sofá 240 brazos arcón + pouff (Sentada 90 cm)	386	426	491	240x108x100
Sofá 220 brazos arcón + pouff (Sentada 80 cm)	361	402	459	220x108x100
Sofá 200 brazos arcón + pouff (Sentada 70 cm)	361	402	459	200x108x100
Sofá 180 brazos arcón + pouff (Sentada 60 cm)	361	402	459	180x108x100
Módulo 1plz. Sin brazo (60-70-80-90 cm)	179	199	214	___x108x100
Módulo rincón 105 x 105 cm	320	345	370	105x108x105
Incremento opción brazo chaislongue pouff 2 arcones		62		
Incremento opción chaislongue Rubí (arcón y extraíble)		62		
Incremento opción chaislongue motor		62		

Observaciones:

Composición y lineal mismo precio.

Se puede complementar con brazos Celeste y sus opciones.

Para composiciones ches/lineal de más de 3 sentadas, añadir módulos 1pl sin brazos.

Estructura: Madera de pino.

Asiento: Extraíble largo.

Goma asiento: 30 Kg.

Respaldo: Reclinable cabezal italiano. Fibra 100% siliconada.

Patas: Metálicas.

Desfundable: Asientos y respaldos.

ZAIRA
MODELO



ZAIRA

MODELO

MODELO ZAIRA

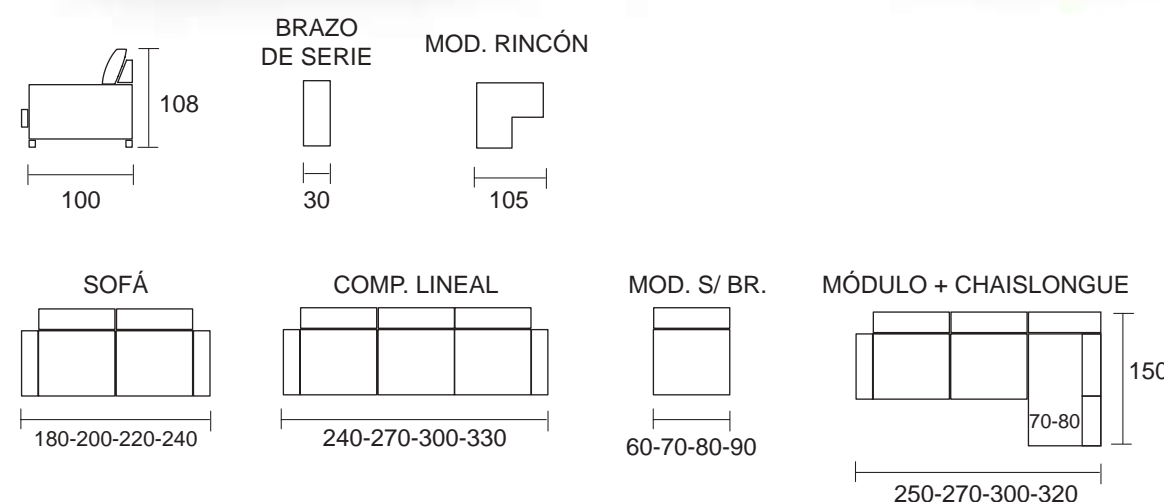

TARIFA EN PUNTOS

CONCEPTO	SERIES			MEDIDAS
	PROMOCIÓN	1	2	
Composición chaislongue 320 cm (sentada 90 cm)	542	606	676	320x108x150
Composición chaislongue 300 cm (sentada 80 cm)	515	576	640	300x108x150
Composición chaislongue 270 cm (sentada 70 cm)	515	576	640	270x108x150
Composición chaislongue 250 cm (sentada 60 cm)	515	576	640	250x108x150
Composición lineal 3 asientos 330 cm (sentada 90 cm)	542	606	676	330x108x100
Composición lineal 3 asientos 300 cm (sentada 80 cm)	515	576	640	300x108x100
Composición lineal 3 asientos 270 cm (sentada 70 cm)	515	576	640	270x108x100
Composición lineal 3 asientos 240 cm (sentada 60 cm)	515	576	640	240x108x100
Sofá 240 cm (sentada 90 cm)	341	382	434	240x108x100
Sofá 220 cm (sentada 80 cm)	316	358	402	220x108x100
Sofá 200 cm (sentada 70 cm)	316	358	402	200x108x100
Sofá 180 cm (sentada 60 cm)	316	358	402	180x108x100
Módulo 1pl. sin brazo (60-70-80-90 cm)	179	199	214	___x108x100
Módulo rincón 105 x 105 cm	320	345	370	105x108x105
Opción brazo sofá siesta curva arcón	SIN INCREMENTO			27
Incremento opción chaiselongue Rubí (arcón y extraíble)	62			
Incremento opción chaiselongue motor	62			

Observaciones:

Composición chaislongue y lineal mismo precio.

Para composiciones ches/lineal de más de 3 sentadas, añadir módulos 1pl sin brazos.

Estructura: Madera de pino.

Asiento: Extraíble largo.

Goma asiento: 30 Kg.

Respaldo: Reclinable cabezal italiano. Fibra 100% siliconada.

Patas: Metálicas.

Desenfundable: Asientos y respaldos.

DAYA EXTRAÍBLE
MODELO



DAYA RELAX

MODELO



MODELO DAYA EXTRAÍBLE



MODELO DAYA RELAX



MODELO DAYA RINCÓN

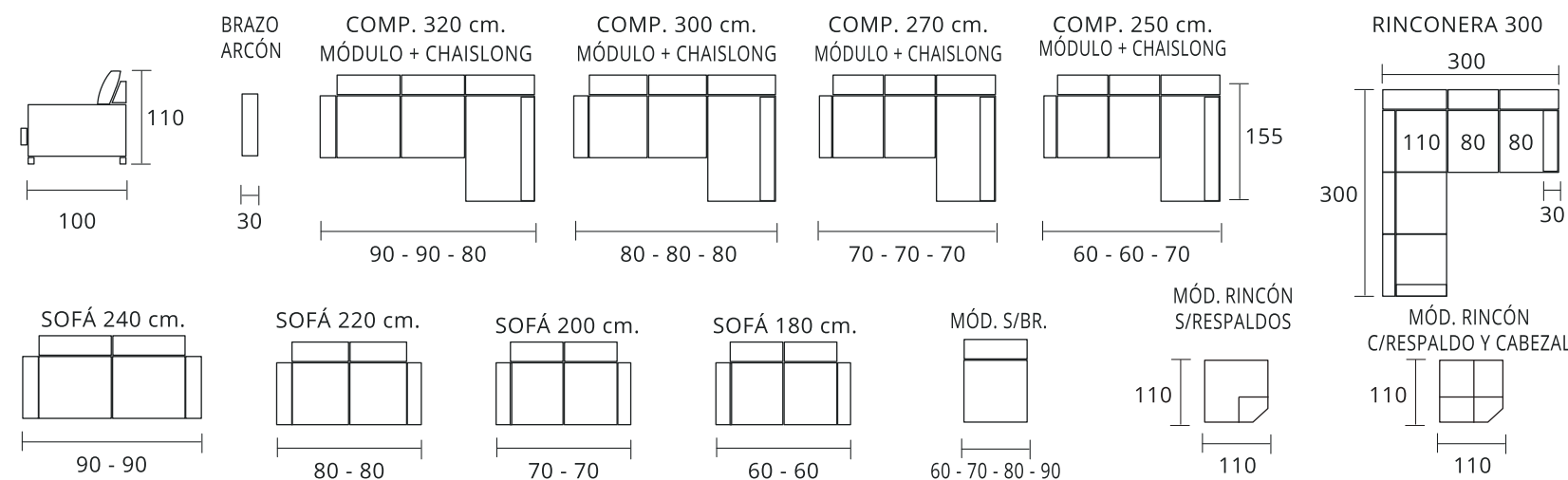
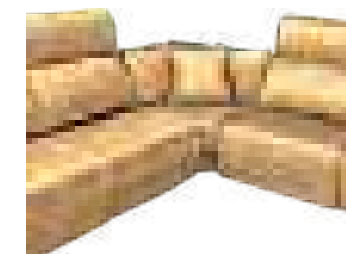

TARIFA EN PUNTOS DAYA EXTRAÍBLE

CONCEPTO	SERIES		
	PROMOCIÓN	SERIE 1	SERIE 2
Comp. 320 cm. (90 cm.) con 2 brazos sofá arcón 30 cm.	658	702	728
Comp. 300 cm. (80 cm.) con 2 brazos sofá arcón 30 cm.	633	668	694
Comp. 270 cm. (70 cm.) con 2 brazos sofá arcón 30 cm.	633	668	694
Comp. 250 cm. (60 cm.) con 2 brazos sofá arcón 30 cm.	633	668	694
Sofá 240 cm. (90 cm.) con 2 brazos arcón	426	459	496
Sofá 220 cm. (80 cm.) con 2 brazos arcón	405	438	475
Sofá 200 cm. (70 cm.) con 2 brazos arcón	405	438	475
Sofá 180 cm. (60 cm.) con 2 brazos arcón	405	438	475
Módulo sin brazo (60 - 70 - 80 - 90 cm.)	177	185	198
Módulo rincón 110 x 110 cm. (sin cabezal)	320	345	370
Módulo rincón 110 x 110 cm. (con cabezal)	360	375	410
Brazo sofá arcón	71	77	88
Módulo 160 (x2 80) + Rincón + Módulo 160 (x2 80) 3m x 3m	927	988	1084

TARIFA EN PUNTOS DAYA RELAX ELÉCTRICO

CONCEPTO	SERIES		
	PROMOCIÓN	SERIE 1	SERIE 2
Comp. 320 cm. 2 relax (90 cm.) con 2 brazos sofá arcón 30 cm.	758	793	819
Comp. 300 cm. 2 relax (80 cm.) con 2 brazos sofá arcón 30 cm.	733	768	794
Comp. 270 cm. 2 relax (70 cm.) con 2 brazos sofá arcón 30 cm.	733	768	794
Comp. 250 cm. 2 relax (60 cm.) con 2 brazos sofá arcón 30 cm.	733	768	794
Sofá 240 cm. 2 relax (90 cm.) con 2 brazos arcón	554	588	624
Sofá 220 cm. 2 relax (80 cm.) con 2 brazos arcón	538	571	608
Sofá 200 cm. 2 relax (70 cm.) con 2 brazos arcón	538	571	608
Sofá 180 cm. 2 relax (60 cm.) con 2 brazos arcón	538	571	608
Módulo relax sin brazo (60 - 70 - 80 - 90 cm.)	210	218	231
Módulo fijo sin brazo (60 - 70 - 80 - 90 cm.)	164	173	185
Brazo sofá arcón	71	77	88

Estructura: Madera de pino.
 Goma asiento: 30 kg.
 Respaldo: 100% fibra siliconada.
 Patas: Metálicas.
 Asientos: Relax eléctricos, extraíbles y cabezal reclinable.
 Desenfundable: Asientos, respaldos y brazos.
 Brazos con arcón.
 Rincón: 3 Cojines de respaldo sueltos.

OBSERVACIONES: BRAZO SOFÁ CON ARCÓN.
 BRAZO CHAISLONG CON 2 ARCONES
 Y 1 POUFF.

CORAL

MODELO



CORAL

MODELO



MODELO CORAL

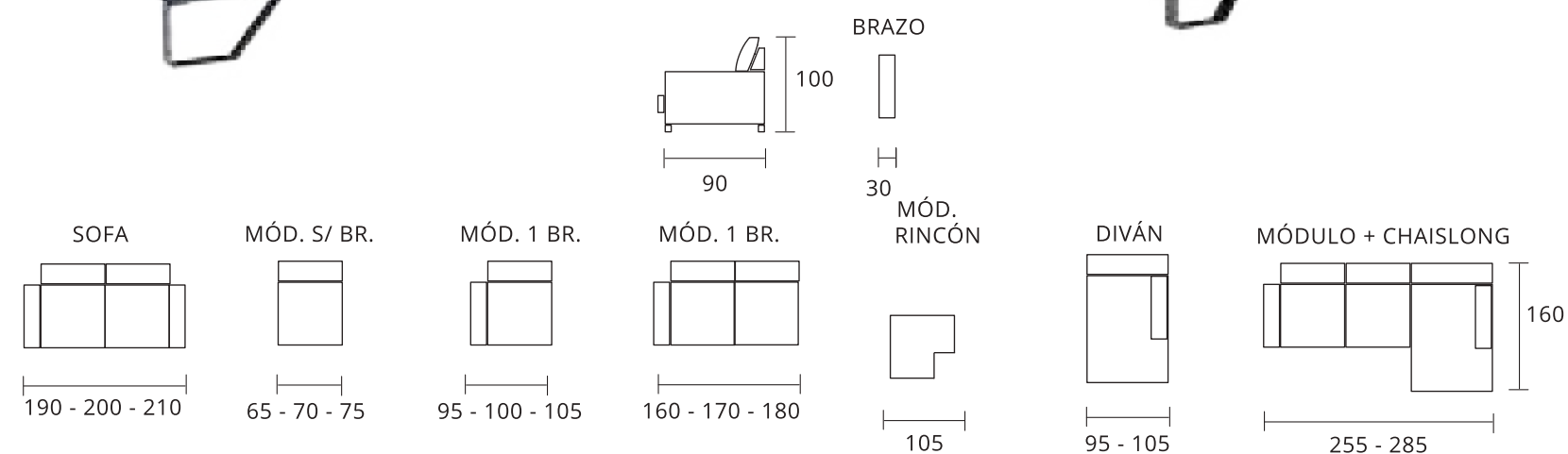

TARIFA EN PUNTOS

CONCEPTO	SERIES			MEDIDAS	
	PROMOCIÓN	1	2		3
Módulo 1 plz. 95 cm c/brazo	162	173	186	211	95 x 100 x 90
Módulo 1 plz. 100 cm c/brazo	166	177	190	215	100 x 100 x 90
Módulo 1 plz. 105 cm c/brazo	171	182	195	220	105 x 100 x 90
Módulo 1 plz. (65 - 70 - 75 cm) s/brazo	130	141	154	179	65-70-75 x 100 x 90
Módulo 2 plz. 160 cm c/brazo	258	275	298	344	160 x 100 x 90
Módulo 2,5 plz. 170 cm c/brazo	267	284	307	353	170 x 100 x 90
Módulo 3 plz. 180 cm c/brazo	276	293	316	362	180 x 100 x 90
Sofá 2 plz. 190 cm	308	326	350	398	190 x 100 x 90
Sofá 2,5 plz. 200 cm	317	335	359	407	200 x 100 x 90
Sofá 3 plz. 210 cm	326	344	368	416	210 x 100 x 90
Módulo rincón 105 x 105 cm.	228	238	250	263	105 x 105 x 90
Módulo diván 95 cm c/brazo	180	191	205	233	105 x 100 x 160
Módulo diván 105 cm c/brazo	191	202	216	244	255 x 100 x 160
Módulo 2 plz. + chaislong 255 cm	438	466	503	576	285 x 100 x 160
Módulo 3 plz. + chaislong 285 cm	467	495	532	605	

OBSERVACIONES: LOS PRECIOS INCLUYEN SIEMPRE BRAZO ARCÓN.

Estructura: Madera de pino.

Goma asiento: densidad 30 kg.

Respaldo: Fibra siliconada.

Patas: Metálicas, altura 12 cm.

Asientos extraíbles y respaldos reclinables.

Desenfundables: asientos y respaldos.

NEW CORAL

MODELO



NEW CORAL

MODELO

MODELO NEW CORAL

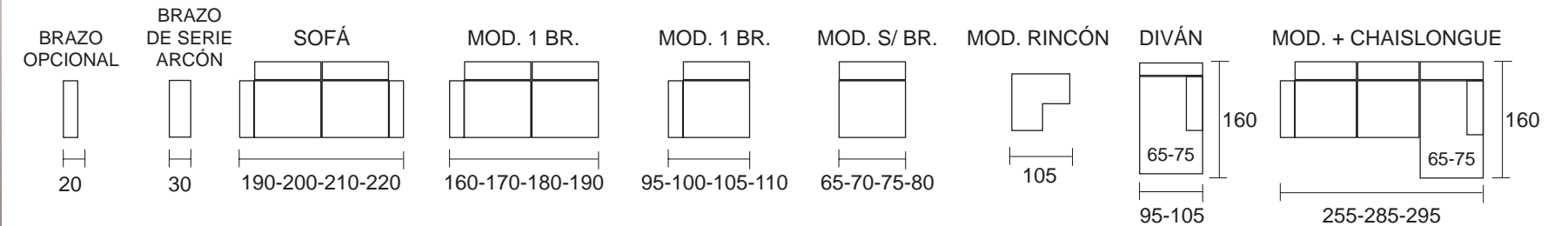
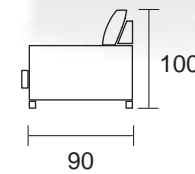

CONCEPTO	SERIES			MEDIDAS
	PROMOCIÓN	1	2	
Composición chaislongue 295 cm brazos arcón (sentada 80 cm)	467	532	605	295X100X160
Composición chaislongue 285 cm brazos arcón (sentada 75 cm)	467	532	605	285X100X160
Composición chaislongue 255 cm brazos arcón (sentada 65 cm)	438	503	576	255X100X160
Sofá 210 cm / 220 cm brazos arcón (sentada 75/80 cm)	326	368	416	210/220X100X90
Sofá 200 cm brazos arcón (sentada 70 cm)	317	359	407	200X100X90
Sofá 190 cm brazos arcón (sentada 65 cm)	308	350	398	190X100X90
Módulo 180/190 cm c/1 brazo arcón (sentada 75/80 cm)	276	316	362	180/190X100X90
Módulo 170 cm c/1 brazo arcón (sentada 70 cm)	267	307	353	170X100X90
Módulo 160 cm c/1 brazo arcón (sentada 65 cm)	258	298	344	160X100X90
Módulo 1pl. 105/110 cm c/1 brazo arcón (sentada 75/80 cm)	171	195	220	110/105X100X90
Módulo 1pl. 100 cm c/1 brazo arcón (sentada 70 cm)	166	190	215	100X100X90
Módulo 1pl. 95 cm c/1 brazo arcón (sentada 65 cm)	162	186	211	95X100X90
Módulo 1pl. (65-70-75-80 cm) sin brazos	130	154	179	X100X90
Módulo rincón (105 x 105 cm)	228	238	263	105X105
Módulo diván 95 cm c/brazo arcón (sentada 65 cm)	180	205	233	95X100X160
Módulo diván 105 cm c/brazo arcón (sentada 75 cm)	191	216	244	105X100X160
Opción brazo sofá recto fijo 20cm	Sin incremento			20

Estructura: Madera de pino.
 Goma asiento: Densidad 30 Kg.
 Respaldo: Fibra siliconada.
 Patas: Metálicas, altura 12 cm.
 Asientos extraíbles y respaldos reclinables.
 Desenfundable: Asientos y respaldos.

ELVIS RELAX

MODELO



ELVIS EXTRAÍBLE

MODELO



MODELO ELVIS

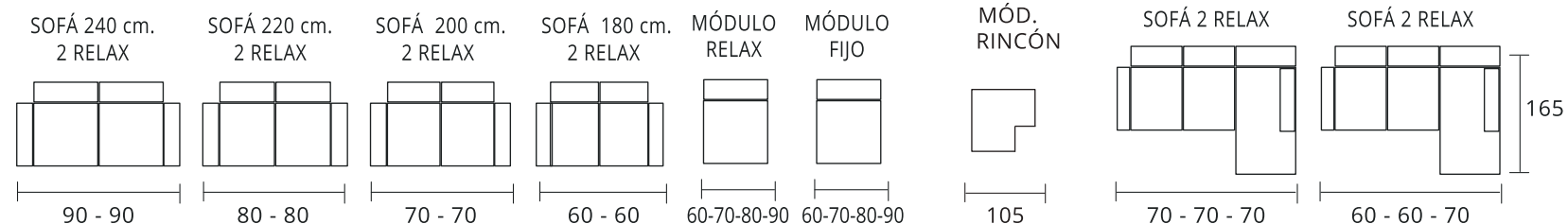

TARIFA EN PUNTOS ELVIS RELAX

CONCEPTO	SERIES			MEDIDAS
	PROMOCIÓN	1	2	
Comp. 320 cm. 2 relax (90cm.) c/brazo sofa arcón 30 cm	636	668	716	320 x 105 x 165
Comp. 300 cm. 2 relax (80cm.) c/brazo sofa arcón 30 cm	612	644	692	300 x 105 x 165
Comp. 270 cm. 2 relax (70cm.) c/brazo sofa arcón 30 cm	612	644	692	270 x 105 x 165
Comp. 250 cm. 2 relax (60cm.) c/brazo sofa arcón 30 cm	612	644	692	250 x 105 x 165
Sofa 240 cm. 2 relax (90cm.) c/2 brazos arcón	496	520	556	240 x 105 x 96
Sofa 220 cm. 2 relax (80cm.) c/2 brazos arcón	476	500	536	220 x 105 x 96
Sofa 200 cm. 2 relax (70cm.) c/2 brazos arcón	476	500	536	200 x 105 x 96
Sofa 180 cm. 2 relax (60cm.) c/2 brazos arcón	476	500	536	180 x 105 x 96
Módulo relax sin brazo (60-70-80-90 cm.)	180	190	202	60-70-80-90
Módulo fijo sin brazo (60-70-80-90 cm.)	125	135	147	60-70-80-90
Brazo sofa arcón	71			
Opción brazo chais arcón	37			
Opción chais arcón	40			

Estructura: Madera de pino.
Goma asiento: 30 Kg.

Respaldo: 100% fibra siliconada.
Patás: Metálicas.

Asientos relax.
Desenfundables: Asientos y respaldos.

TARIFA EN PUNTOS ELVIS EXTRAÍBLE

CONCEPTO	SERIES			MEDIDAS
	PROMOCIÓN	1	2	
Comp. 320 cm. c/brazo sofa arcón 30 cm	528	560	608	320 x 105 x 165
Comp. 300 cm. c/brazo sofa arcón 30 cm	504	536	584	300 x 105 x 165
Comp. 270 cm. c/brazo sofa arcón 30 cm	504	536	584	270 x 105 x 165
Comp. 250 cm. c/brazo sofa arcón 30 cm	504	536	584	250 x 105 x 165
Sofa 240 cm. c/2 brazos arcón	388	412	450	240 x 105 x 96
Sofa 220 cm. c/2 brazos arcón	368	392	428	220 x 105 x 96
Sofa 200 cm. c/2 brazos arcón	368	392	428	200 x 105 x 96
Sofa 180 cm. c/2 brazos arcón	368	392	428	180 x 105 x 96
Módulo rincón 105 x 105 cm.	320	345	370	105 x 105 x 96
Módulo sin brazo (60-70-80-90 cm.)	156	164	176	60-70-80-90
Brazo sofa arcón	71			
Opción brazo chais arcón	37			
Opción chais arcón	40			
Opción brazo fijo de 20 cm.				

OBSERVACIONES: SE PUEDE COMPLEMENTAR CON CHAISLONG Y BRAZO MOD. NÁCAR Y SUS OPCIONES.

Estructura: Madera de pino.
Goma asiento: 30 Kg.

Respaldo: 100% fibra siliconada.
Patás: Metálicas.

Asientos extraíbles.
Desenfundables: Asientos y respaldos.



PIEDRA
MODELO



PIEDRA

MODELO



MODELO PIEDRA

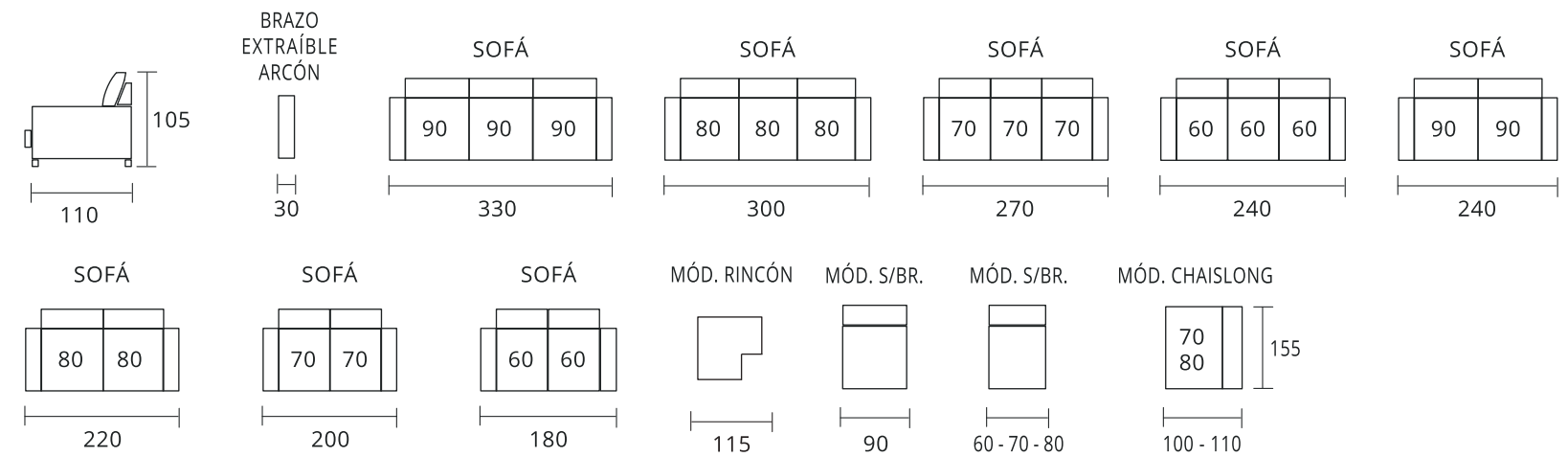

TARIFA EN PUNTOS

CONCEPTO	SERIES			MEDIDAS
	PROMOCIÓN	1	2	
Lineal 330 cm. brazos arcones extensibles (sentada 90 cm.)	592	625	675	330 x 105 x 110
Lineal 300 cm. brazos arcones extensibles (sentada 80 cm.)	555	588	638	300 x 105 x 110
Lineal 270 cm. brazos arcones extensibles (sentada 70 cm.)	555	588	638	270 x 105 x 110
Lineal 240 cm. brazos arcones extensibles (sentada 60 cm.)	555	588	638	240 x 105 x 110
Lineal 240 cm. brazos arcones extensibles (sentada 90 cm.)	430	455	492	240 x 105 x 110
Lineal 220 cm. brazos arcones extensibles (sentada 80 cm.)	405	430	467	220 x 105 x 110
Lineal 200 cm. brazos arcones extensibles (sentada 70 cm.)	405	430	467	200 x 105 x 110
Lineal 180 cm. brazos arcones extensibles (sentada 60 cm.)	405	430	467	180 x 105 x 110
Módulo rincón 115 x 115 cm.	320	345	370	115 x 115 x 110
Módulo s/ brazos (sentada 90 cm.)	163	175	192	30 cm.
Módulo s/ brazos (sentada 80, 70 y 60 cm.)	150	163	180	30 cm.
Incremento módulo chaislongue arcón (Aplicar incremento a la composición lineal)	36	40	49	30 cm.
Incremento brazo pouff/ 2 arcones chaislongue	62	62	62	30 cm.

Estructura: Madera de pino.
 Goma asiento: 30 kg.
 Respaldo: 100% fibra siliconada.
 Patas: Metálicas.
 Asientos: Extraíbles y respaldos fijos.
 Desenfundables: Asientos y respaldos.
 Brazo arcón extensible.

CUARZO RELAX

MODELO



CUARZO RELAX MODELO



MODELO CUARZO RELAX

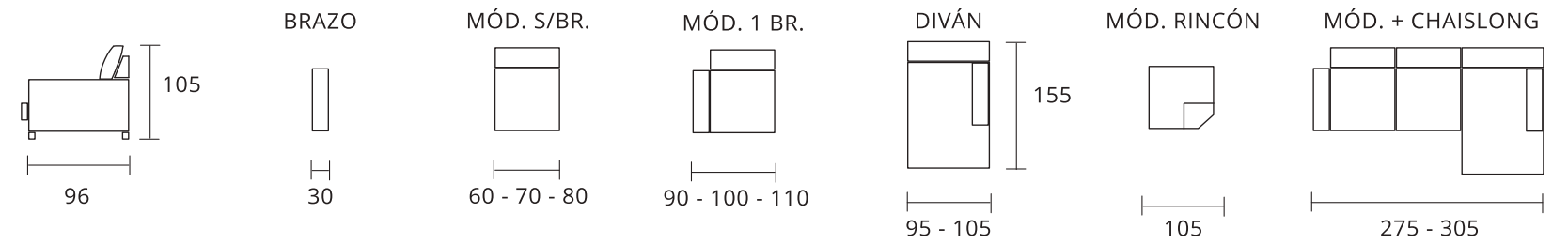

TARIFA EN PUNTOS

CONCEPTO	SERIES			MEDIDAS	
	PROMOCIÓN	1	2		3
Módulo 60 cm. s/brazo	119	137	148	170	60 x 105 x 96
Módulo 70 cm. s/brazo	122	140	151	174	70 x 105 x 96
Módulo 80 cm. s/brazo	125	143	154	178	80 x 105 x 96
Módulo 90 cm. c/1 brazo	146	164	179	206	90 x 105 x 96
Módulo 100 cm. c/1 brazo	150	169	184	211	100 x 105 x 96
Módulo 110 cm. c/1 brazo	154	174	189	216	110 x 105 x 96
Módulo diván 95 cm. fijo	164	187	202	233	100 x 105 x 155
Módulo diván 105 cm. fijo	169	192	208	239	110 x 105 x 155
Módulo rincón	228	238	250	263	105 x 105
Cojín decoración 60 x 43 cm.	12	14	17	18	60 x 43
Incremento brazo arcón + pouff (Sofá)			37		30 ancho
Incremento diván arcón Mod. Rubí (100 - 110)			62		
Incremento brazo chais. Pouff 2 arcones			62		
Incremento motor eléctrico			75		
Opción: Brazo 20 cm. fijo (sin incremento)					

Estructura: Madera de pino.
Goma asiento: 28 kg. suave.
Respaldo y brazo: 100% fibra siliconada.
Patas: Metálicas.
Desenfundable: Asientos y respaldos.

ÁMBAR EXTRAÍBLE

MODELO



ÁMBAR EXTRAÍBLE

MODELO



MODELO ÁMBAR EXTRAÍBLE

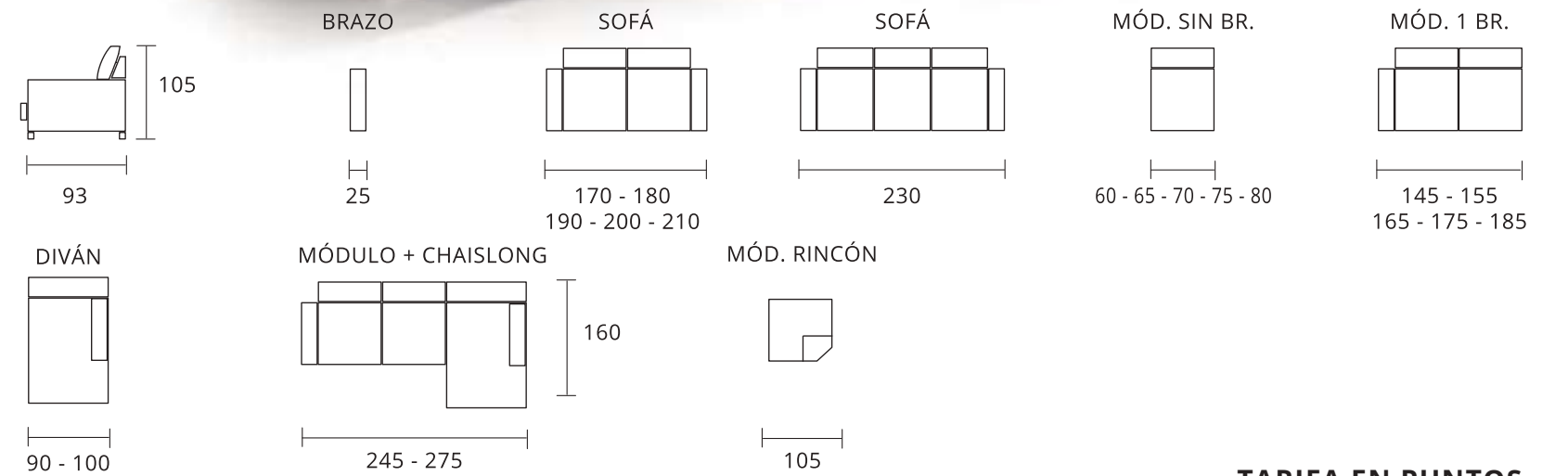

TARIFA EN PUNTOS

CONCEPTO	SERIES				MEDIDAS
	PROMOCIÓN	1	2	3	
Sofá 2 plz. 170 - 180 cm.	261	277	298	340	180 x 105 x 93
Sofá 2,5 plz. 190 - 200 - 210 cm.	287	305	328	375	200 x 105 x 93
Sofá 4 plz. (3 x 60) 230 cm. (2 x 90)	354	372	395	442	230 x 105 x 93
Módulo 60 - 65 - 70 - 75 - 80 cm. s/ brazo	111	121	133	157	100 x 105 x 93
Módulo 145 - 155 cm. c/1 brazo	254	271	293	337	155 x 105 x 93
Módulo 165 - 175 - 185 cm. c/1 brazo	274	290	313	357	175 x 105 x 93
Módulo diván 90 cm.	156	166	180	207	90 x 105 x 160
Módulo diván 100 cm.	168	179	192	219	100 x 105 x 160
Módulo 2 plz. + chaislong. 245 cm.	410	437	473	544	245 x 105 x 160
Módulo 3 plz. + chaislong. 275 cm.	442	469	505	576	275 x 105 x 160
Módulo rincón	228	238	250	263	105 x 105
Incremento diván arcón	37				
Opción brazo Sofá 15 - 20 - 30 cm. (SIN INCREMENTO)					
Opción brazo Chais. 20 cm. (SIN INCREMENTO)					
Brazo Sofá	40				

Estructura: Madera de pino.
 Goma asiento: 28 kg.
 Respaldo y brazo: Fibra siliconada.
 Patas: Metálicas.
 Asientos extraíbles y respaldos reclinables.
 Desenfundable: Asientos y respaldos.

ÁMBAR RELAX

MODELO



ÁMBAR RELAX MODELO

MODELO ÁMBAR RELAX

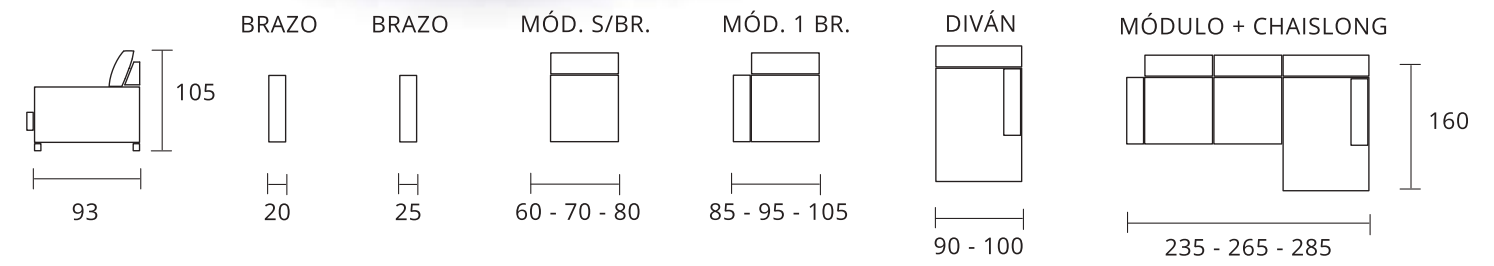

TARIFA EN PUNTOS

CONCEPTO	SERIES				MEDIDAS
	PROMOCIÓN	1	2	3	
Módulo 60 cm. s/brazo fijo	103	113	125	149	60 x 105 x 93
Módulo 70 cm. s/brazo fijo	111	121	133	157	70 x 105 x 93
Módulo 80 cm. s/brazo fijo	119	129	141	165	80 x 105 x 93
Módulo 85 cm. c/1 brazo relax	218	228	240	264	85 x 105 x 93
Módulo 95 cm. c/1 brazo relax	226	236	248	272	95 x 105 x 93
Módulo 105 cm. c/1 brazo relax	234	244	256	280	105 x 105 x 93
Módulo diván 90 cm.	160	170	184	211	90 x 105 x 160
Módulo diván 100 cm.	172	183	196	223	100 x 105 x 160
Módulo 2 plz. + chaislong. 235 cm. 2 relax	560	587	623	694	235 x 105 x 160
Módulo 2,5 plz. + chaislong. 265 cm. 2 relax	592	619	655	726	265 x 105 x 160
Módulo 3 pl. + chaislong. 285 cm. 2 relax	624	651	687	758	285 x 105 x 160
Brazo sofá			40		25 ancho
Precio motor eléctrico			75		

OBSERVACIONES: OPCIÓN BRAZO 20 SIN INCREMENTO.

Estructura: Madera de pino.
Goma asiento: 28 kg.
Respaldo y brazo: Fibra siliconada.
Patas: Metálicas.
Respaldos reclinables.
Desenfundables: Asientos y respaldos.

MARFIL SOFÁ CAMA ITALIANA



- Estructura: Madera de pino
- Goma asiento 28kg.
- Respaldo reclinable sistema italiano goma SS.
- Patas de madera
- Desenfundable: asiento y respaldos
- Colchón HR visco grosor 18 cm.

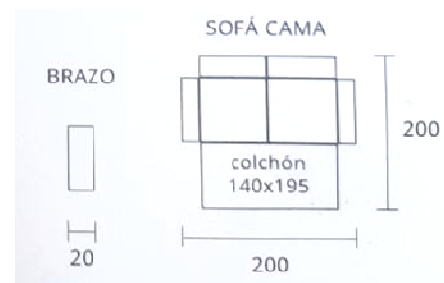

TARIFA EN PUNTOS

CONCEPTO	SERIE	SERIE 1	SERIE 2	MEDIDAS
	PROMOCIÓN			
SOFÁ CAMA 3PLZ. 200CM	413	453	513	200X95X95

SERVICIO EXPRESS

(SÓLO SOFÁ CAMA 3PL 200CM.
BRAZO RECTO DE 16CM.)



**PRECIO SOFÁ CAMA
EXPRESS - FLORA 3 COLORES
330 PUNTOS**

AMATISTA
SOFÁ CAMA ITALIANA

- Estructura: Madera de pino.
- Goma asiento: Goma 28 kg.
- Respaldo: Fibra siliconada.
- Patas: PVC.
- Asientos y respaldos desenfundables.
- Colchón: HR grosor 12cm.

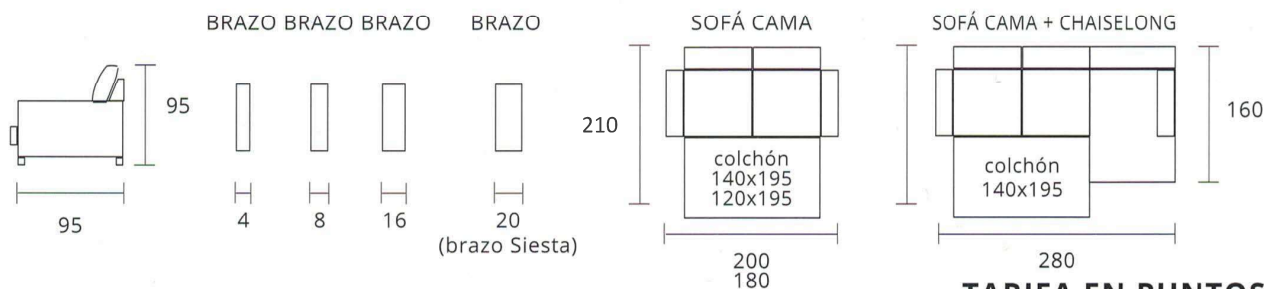

TARIFA EN PUNTOS

CONCEPTO	SERIE	SERIE 1	SERIE 2	MEDIDAS
	PROMOCIÓN			
SOFÁ CAMA 3PLZ. 200CM./180CM	345	385	425	200X95X95
SOFÁ 3PLZ FIJO	240	275	300	185X100X85
SOFÁ 2PLZ FIJO	196	231	256	145X100X85
COMP. CHESLONGUE + 3PLZ CAMA	538	618	650	280X95X160
INCR.OPCIÓN CHESLONGUE ARCÓN		37		
INCR.COLCHÓN HR 18 (MOD. SUHELI)		34		
INCR. OPCIÓN BRAZOS SIESTA 20CM		21		20CM
INCR. OPCIÓN BRAZOS SIESTA ARCÓN		60		28CM
OPCIÓN BRAZO 8CM Y 4CM		SIN INCREMENTO		

INCREMENTOS Y OPCIONES, NO APLICABLES AL SERVICIO EXPRESS

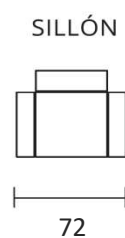
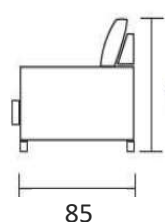
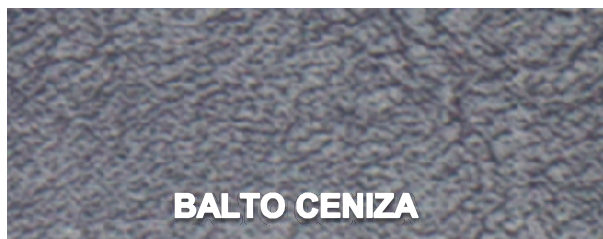
SERVICIO **EXPRESS**MODELO **NEW ADAJA**

- Estructura: Madera de pino.
Respaldo en M.D.F.

- Asientos:
Goma asientos:
Goma poluretano 28kg.

- Respaldo:
100% fibra siliconada.

- Desenfundables:
Asientos y respaldos.

- Patas: Metal (acero).

nasan.
TAPIZADOS



TARIFA PUNTOS

CONCEPTO	SERIE	MEDIDAS
	EXPRESS	
NAVIA SILLÓN RELAX MECANISMO MANUAL	133	72X105X85

SERVICIO EXPRESS

MODELO NAVIA

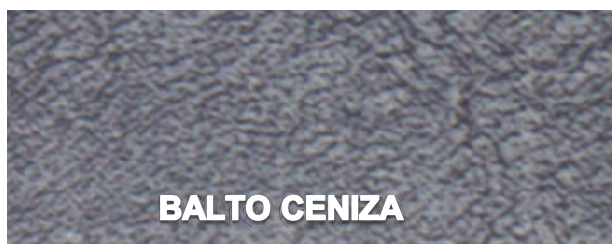

BALTO CENIZA



BALTO PERLA

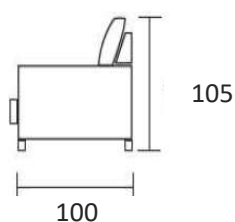

SILLÓN RELAX

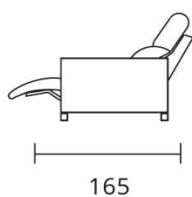

SILLÓN

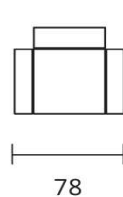

- Estructura: Madera de pino.

Respaldo en M.D.F.

- Asientos:

Goma asientos: 28kg.

- Respaldo:

100% fibra siliconada.

- Desenfundables:

Asientos y respaldos.

- Patas: Madera de pino.



nasan
TAPIZADOS

TARIFA PUNTOS

CONCEPTO	SERIE	MEDIDAS
NAVIA SILLÓN RELAX MECANISMO ELECTRICO + POWER LIFT	EXPRESS 282	78X105X100

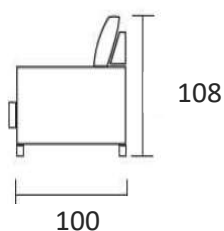
SERVICIO **EXPRESS**MODELO **SOFÍA**

BRAZO
FIJO
SERIE
27

COMP. 265CM
LINEAL 3 ASIENTOS 70CM

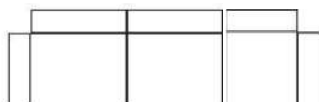

- Estructura: Madera de pino.
- Asientos: Extraíbles largos.
- Goma asientos: 30kg.
- Cabezal sistema italiano.
Cabezal de goma.
- Respaldo:
100% fibra siliconada.
- Desenfundables:
Asientos y respaldos.
- Patas: Metálicas.



TARIFA PUNTOS

CONCEPTO	SERIE OFERTA	MEDIDAS
COMPOSICIÓN LINEAL 265CM BRAZOS FIJOS (3 SENTADAS 70CM.)	468	265X108X100

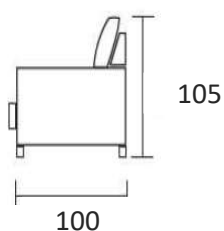
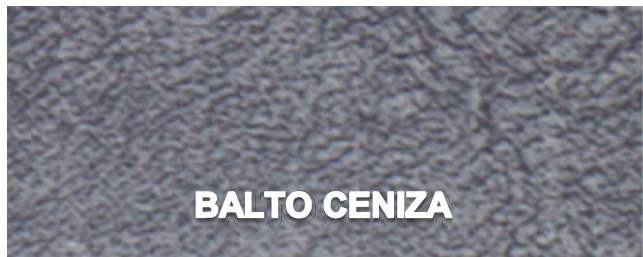
SERVICIO **EXPRESS**MODELO **CELESTE**

BRAZO
FIJO
SERIE

27

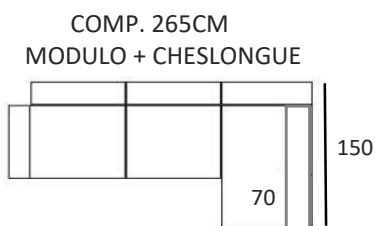

- Estructura: Madera de pino.
- Asientos: Extraíbles largos.
- Goma asientos: 30kg.
- Cabezal sistema reclinable.
Cabezal de goma.
- Respaldo:
100% fibra siliconada.
- Desenfundables:
Asientos y respaldos.
- Patas: Metálicas.



TARIFA PUNTOS

CONCEPTO	SERIE	MEDIDAS
	EXPRESS	
COMPOSICIÓN CHESLOGUE 265CM. (SENTADA 70CM.)	439	265X105X150

SERVICIO **EXPRESS**MODELO **CELESTE**

FLORA 01 MARENGO

FLORA 04 CRUDO

FLORA 16 JADE

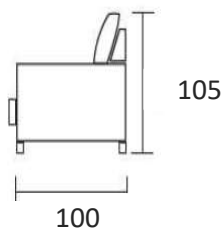

BRAZO
FIJO
SERIE

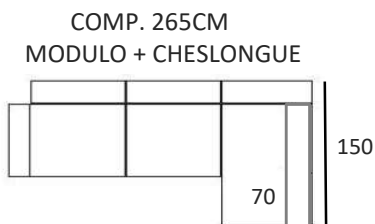

- Estructura: Madera de pino.
- Asientos: Extraíbles largos.
- Goma asientos: 30kg.
- Cabezal sistema reclinable.
Cabezal de goma.
- Respaldo:
100% fibra siliconada.
- Desenfundables:
Asientos y respaldos.
- Patas: Metálicas.



TARIFA PUNTOS

CONCEPTO	SERIE	MEDIDAS
	EXPRESS	
COMPOSICIÓN CHESLOGUE 265CM. (SENTADA 70CM.)	410	265X105X150